

¿ CUÁL ES EL ÁREA Y EL PERÍMETRO DEL PERRO Y SU JARDÍN ?

Por AMC

Gráficos del perro y los documentos digitales de Ashley Hughes en

www.theschoolsupplyaddict.com

www.teacherspayteachers.com/Store/Ashley-Hughes



TRADUCCIÓN Y
ADAPTACIÓN



ÁREA Y PERÍMETROS

Utiliza las cuadrículas para hallar el área y el perímetro de cada figura.



Perímetro _____

Área _____

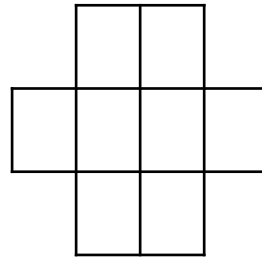

Perímetro _____

Área _____

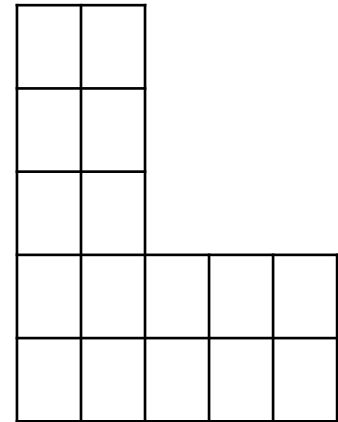

Perímetro _____

Área _____

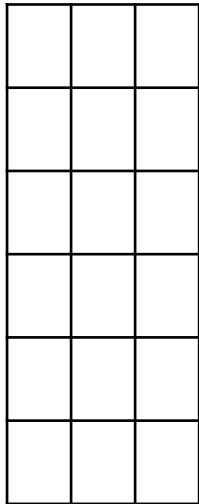

Perímetro _____

Área _____

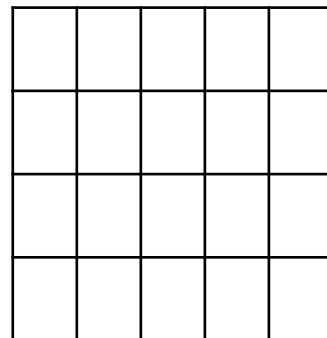

Perímetro _____

Área _____

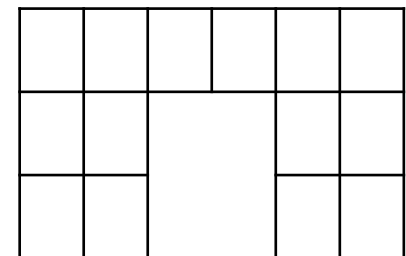

Perímetro _____

Área _____

ÁREA Y PERÍMETROS

Crea un patio para el perro en el papel cuadriculado. El patio no puede ser todo el tamaño de la cuadrícula.

1. - Corta el perro, la caseta del perro, el hueso y el recipiente para la comida del perro.
2. - Coloca los objetos sobre el papel cuadriculado. No olvides dejar un espacio entre los objetos.
** NO LAS PEGUES TODAVÍA**
3. - Una vez que tengas lo que creas que es la mejor distribución, dibuja la valla del patio del perro con líneas rectas. El patio debe incluir los cuatro objetos y tener un poco de espacio para que el perro pueda correr y jugar.
4. - Averigua el área y el perímetro del patio que has creado y del espacio que ocupan los objetos.
5. - Ahora puedes pegar todos los objetos y colorearlos.
6. - EXTRAS: Piensa si hay algún objeto más ,que podrías añadir al jardín del perro (Árboles, plantas, piedras...).

Dibuja los nuevos objetos dentro de un recuadro como los que ves aquí.

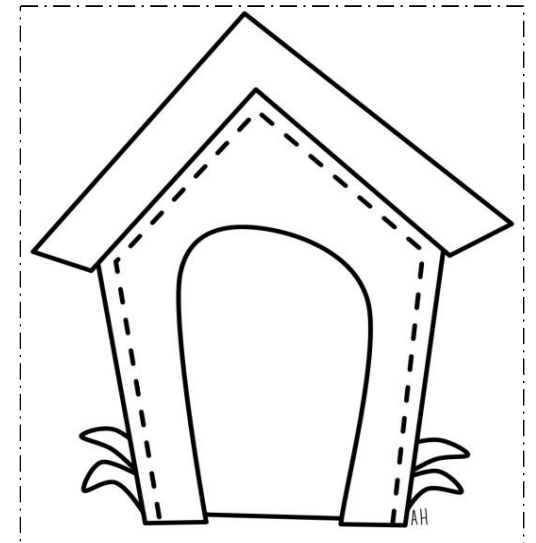
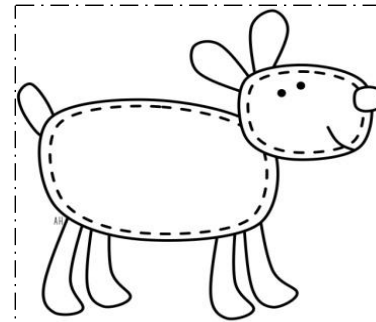
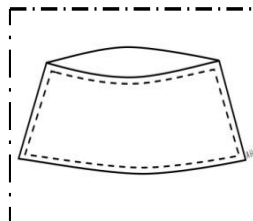
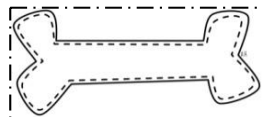

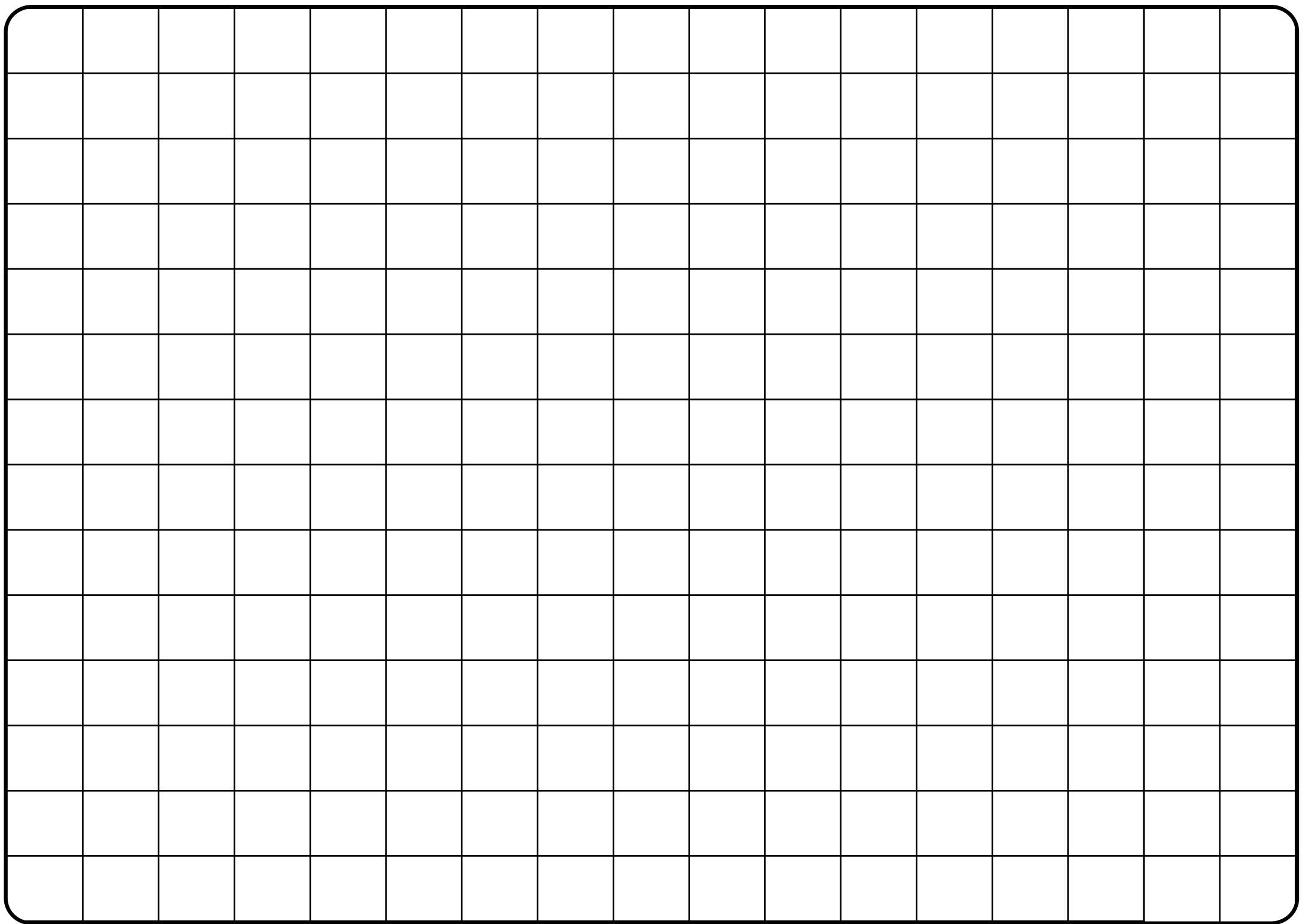

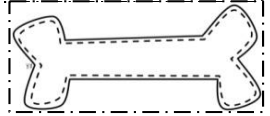
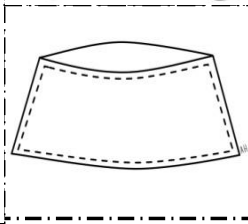
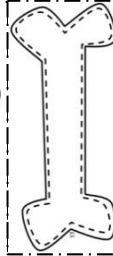
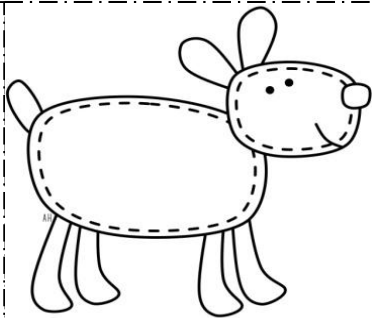
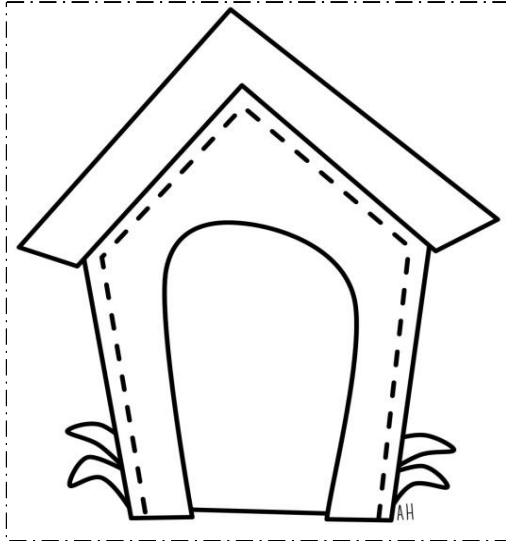
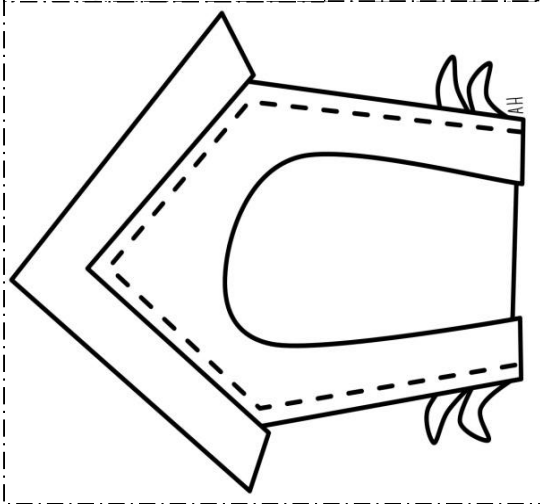
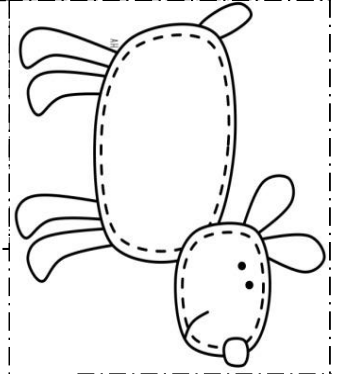
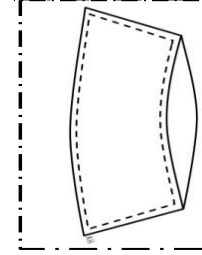
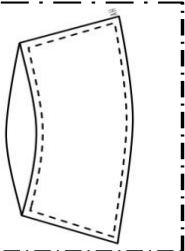
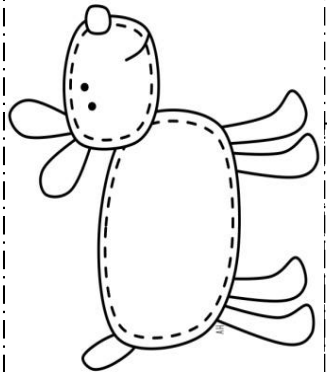
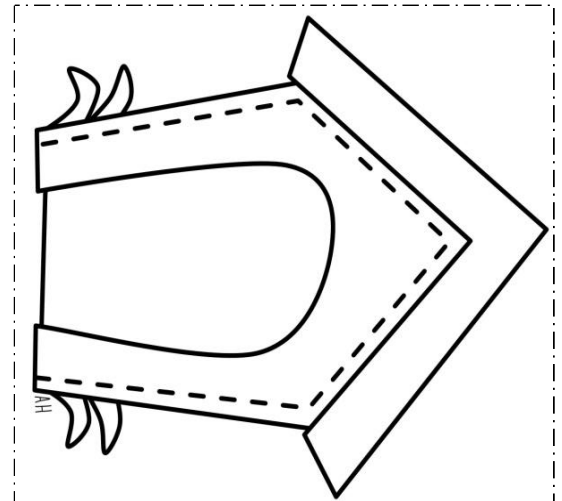
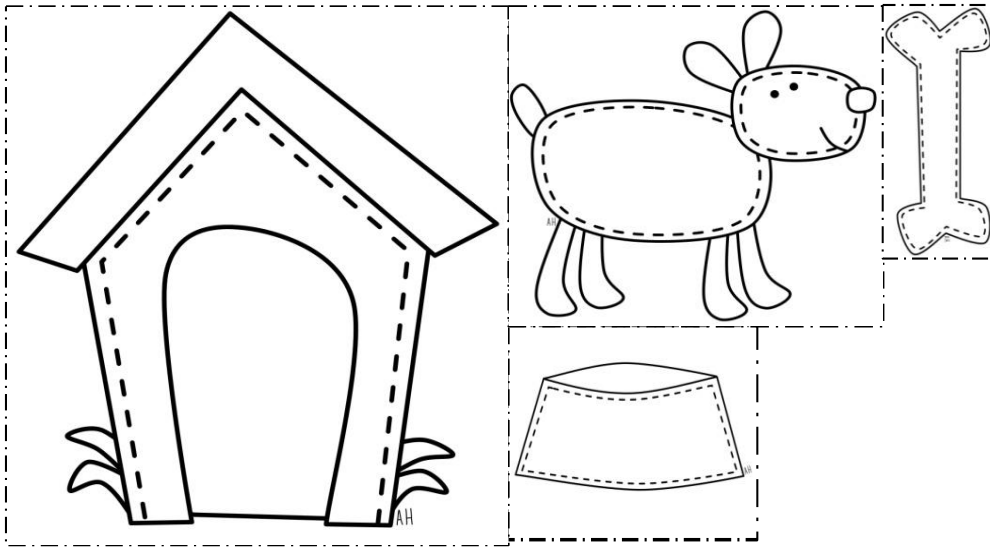

EL PATIO DEL PERRO

Perímetro _____

Área _____

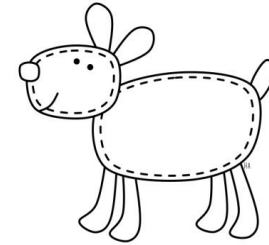
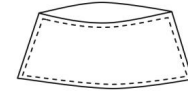

Describe las características de los objetos que has incluido en el patio y por qué los has incluido.

¿Por qué crees que tu diseño es el mejor para el patio del perro? (forma, tamaño de organización / área)

EJEMPLO

